

MINISTRSTVO ZA PROMET
REPUBLIKE SLOVENIJE

P R I L O G E
IZPITNEGA TESTA

rating
inštruktor letenja z motornimi zmaji FI(PHG)

Katalog 2007

SEZNAM PRILOG

<i>Priloga 1: Značilne točke na polari krila</i>	<i>1</i>
<i>Priloga 2: Sila upora v odvisnosti od hitrosti</i>	<i>1</i>
<i>Priloga 3: Aerodinamične količine v odvisnosti od vpadnega kota</i>	<i>2</i>
<i>Priloga 4: Odvisnost količnika preobremenitve od nagiba</i>	<i>2</i>
<i>Priloga 5: Zrakoplovna karta I.</i>	<i>3</i>
<i>Priloga 6: Zrakoplovna karta II.</i>	<i>4</i>
<i>Priloga 7: Trikotnik vetra</i>	<i>5</i>
<i>Priloga 8: Letališki krog.....</i>	<i>5</i>
<i>Priloga 9: Grafikon za določanje komponent vetra</i>	<i>6</i>
<i>Priloga 10: Oznake na letališču</i>	<i>7</i>
<i>Priloga 11: Označevanje stez</i>	<i>8</i>
<i>Priloga 12: Znak za označevanje vetra.....</i>	<i>8</i>
<i>Priloga 13: Znaki.....</i>	<i>9</i>

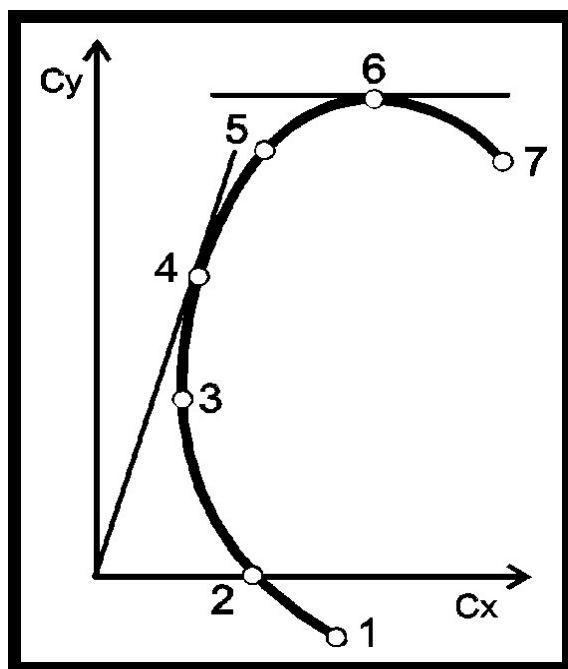

Priloga 1: Značilne točke na polari krila

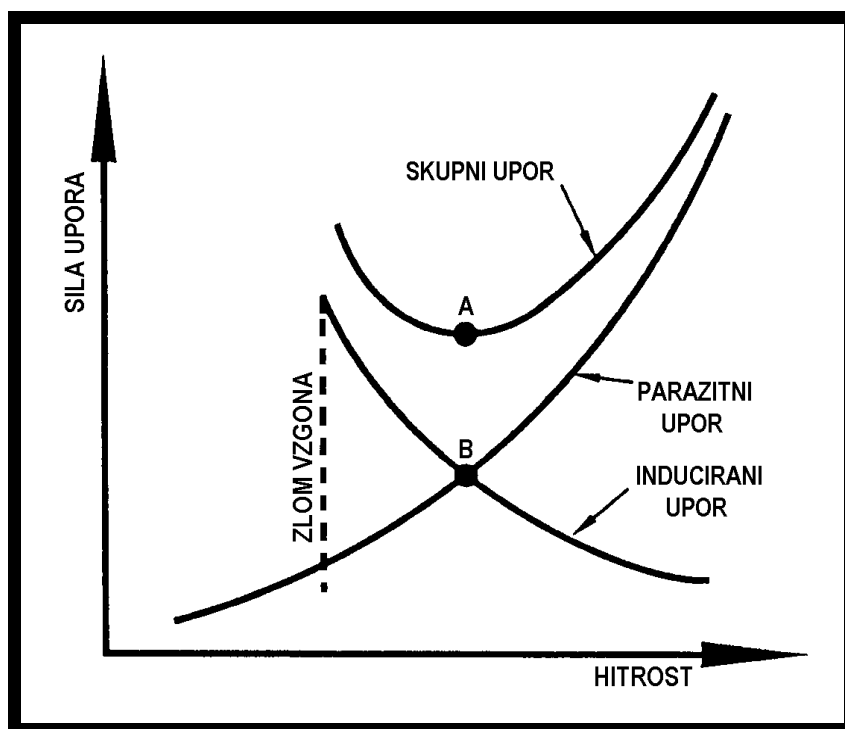

Priloga 2: Sila upora v odvisnosti od hitrosti

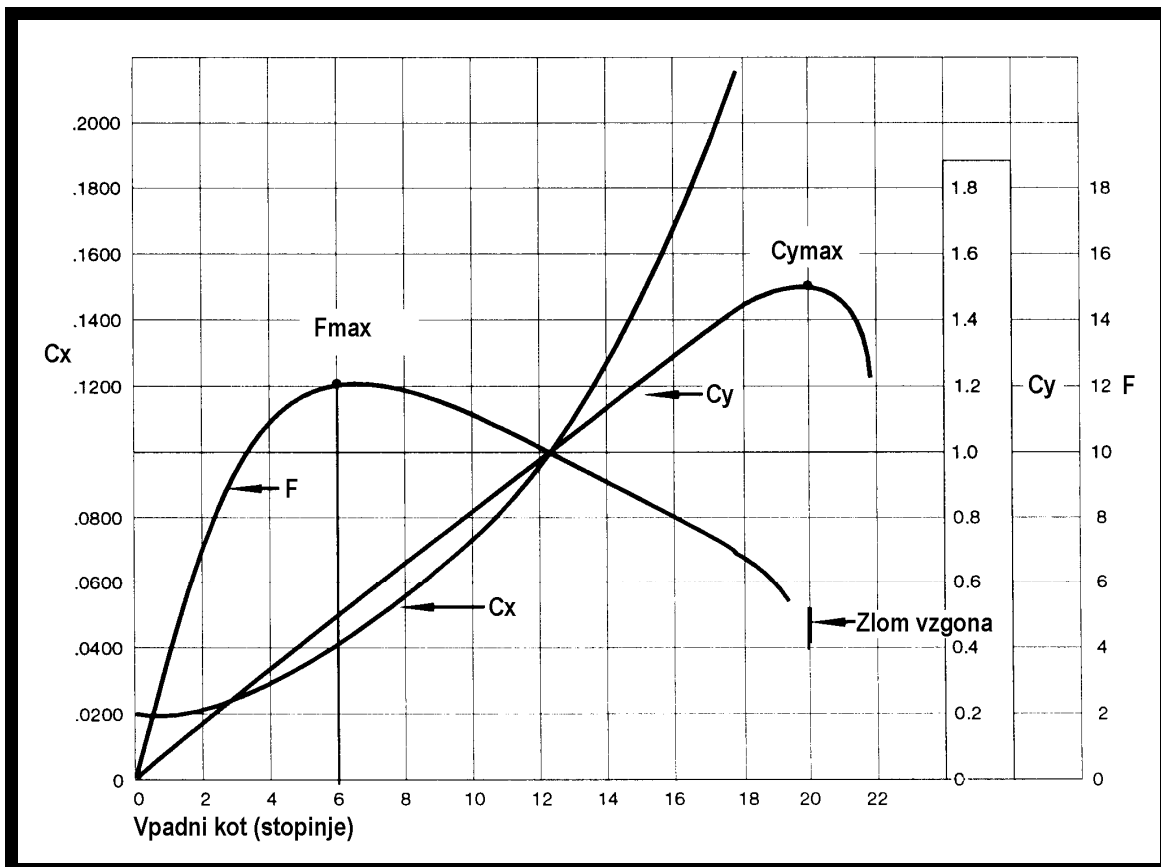

Priloga 3: Aerodinamične količine v odvisnosti od vpadnega kota

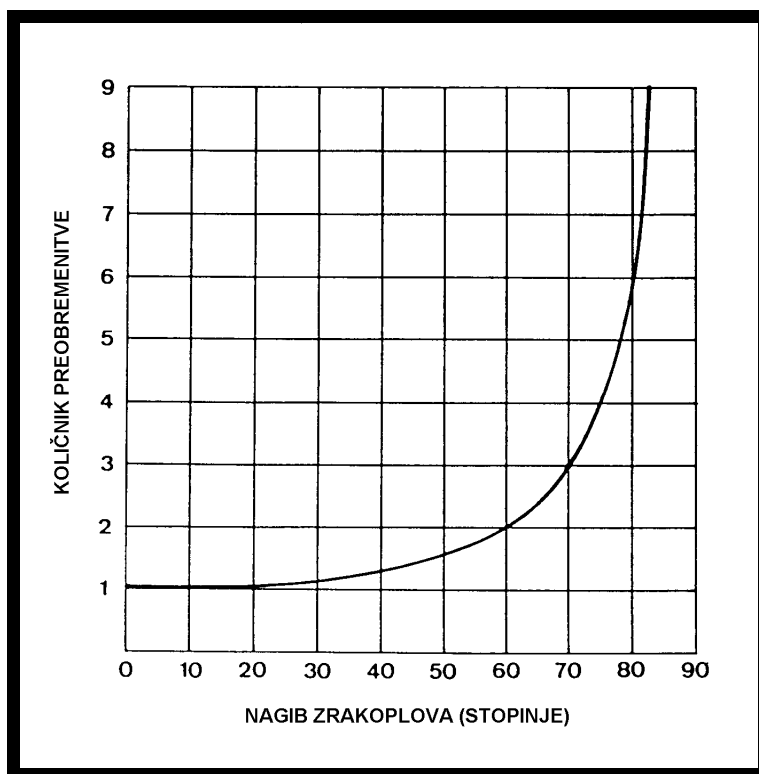

Priloga 4: Odvisnost količnika preobremenitve od nagiba

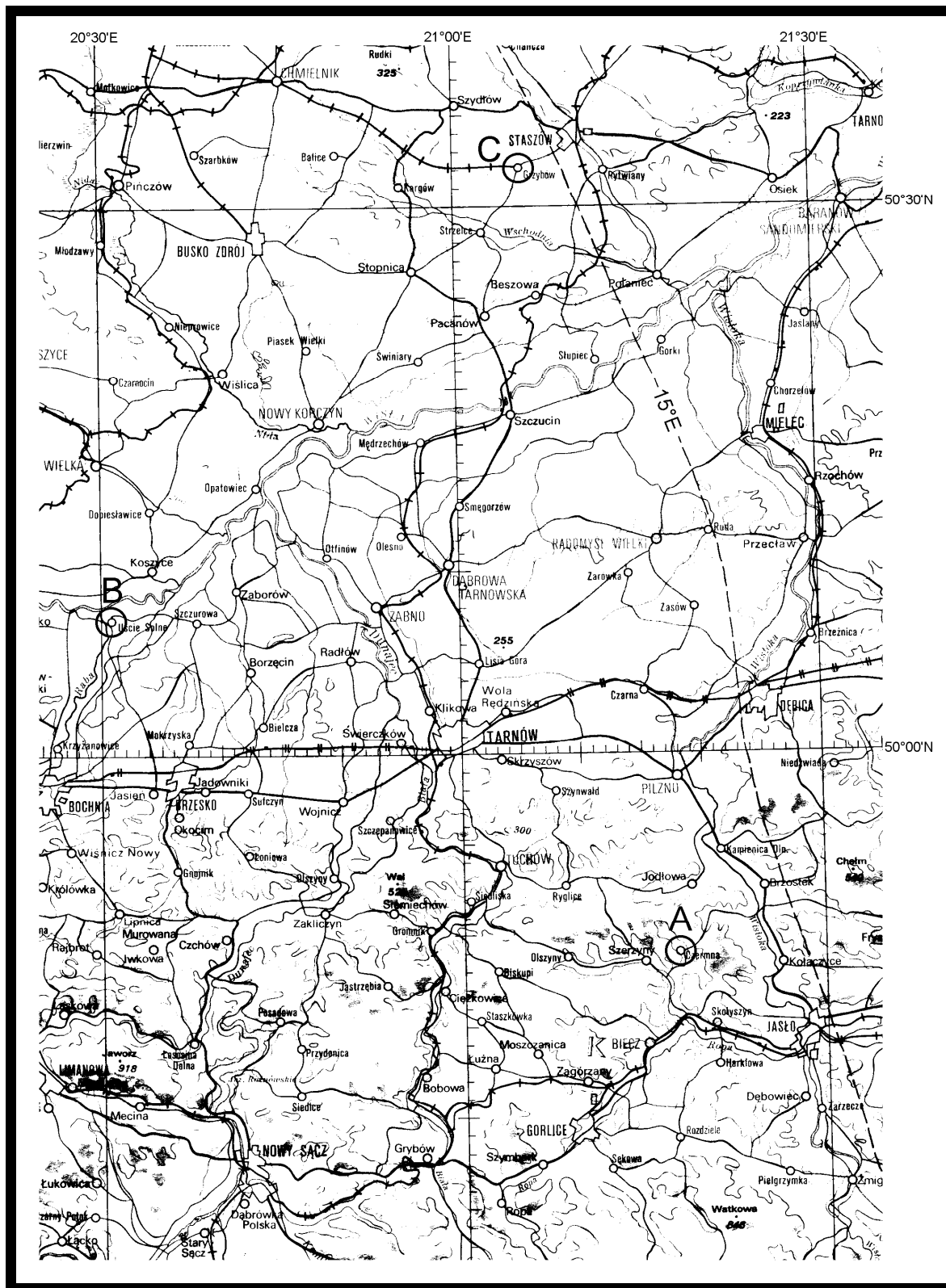

Priloga 5: Zrakoplovna karta I.

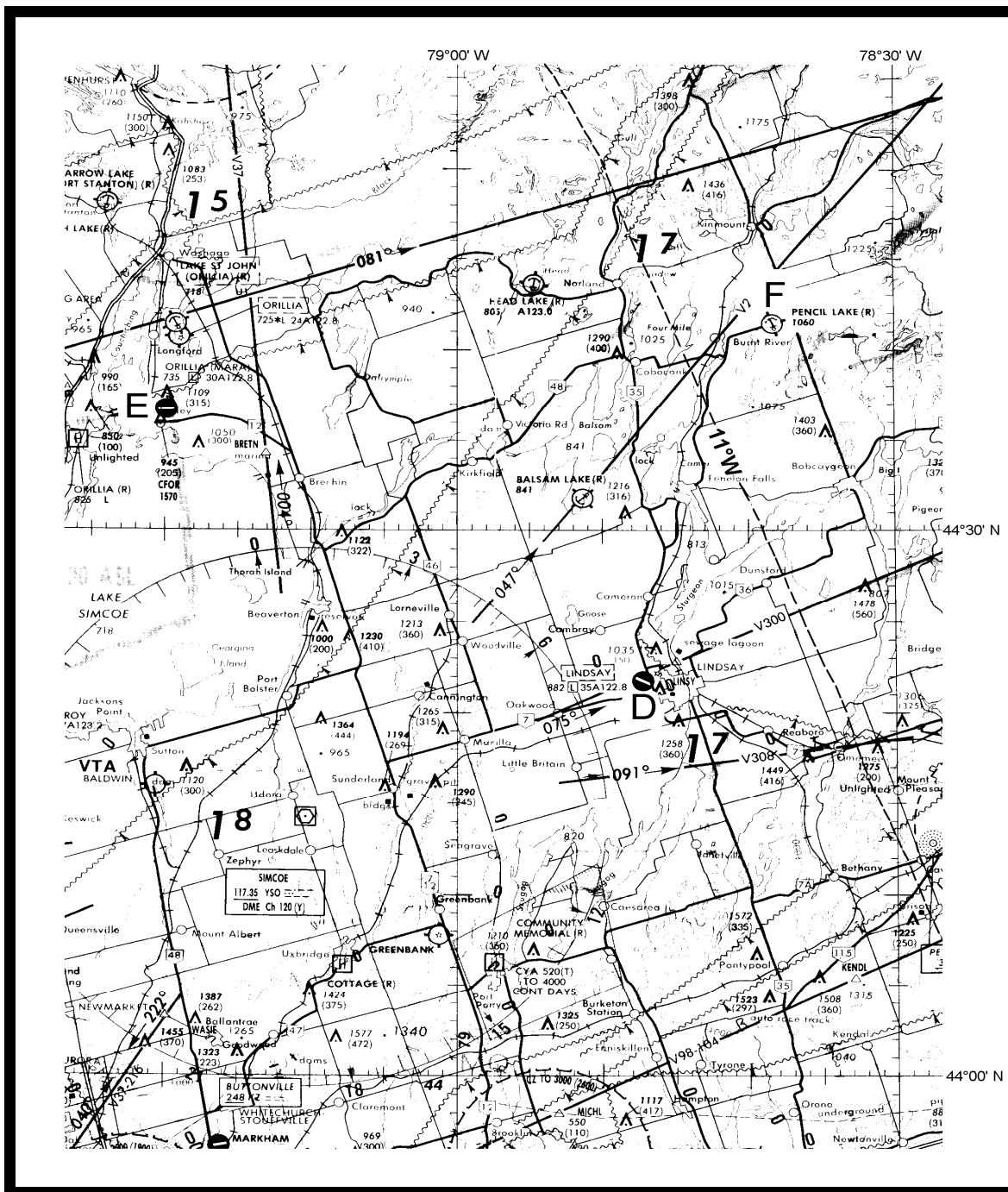

Priloga 6: Zrakoplovna karta II.

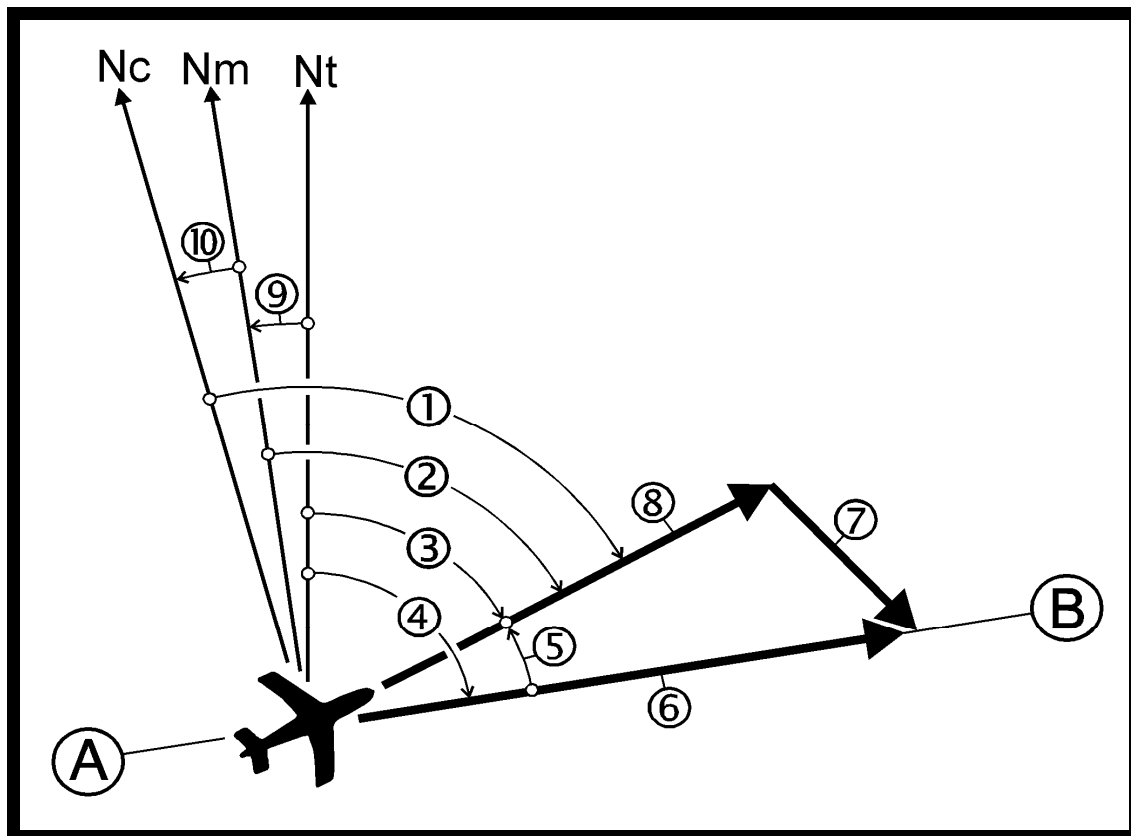

Priloga 7: Trikotnik vetra

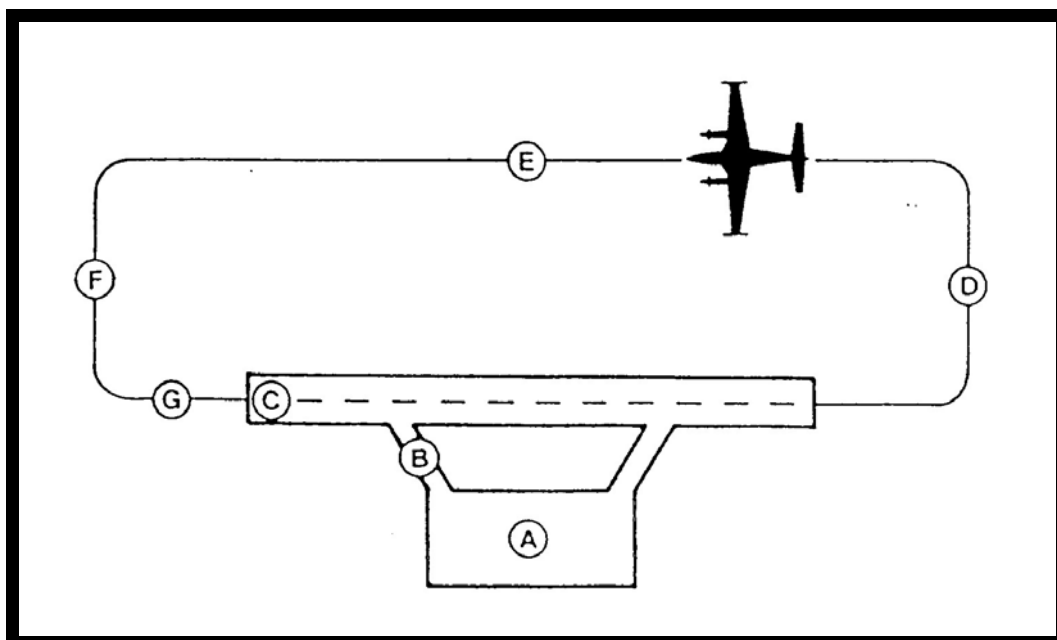

Priloga 8: Letališki krog

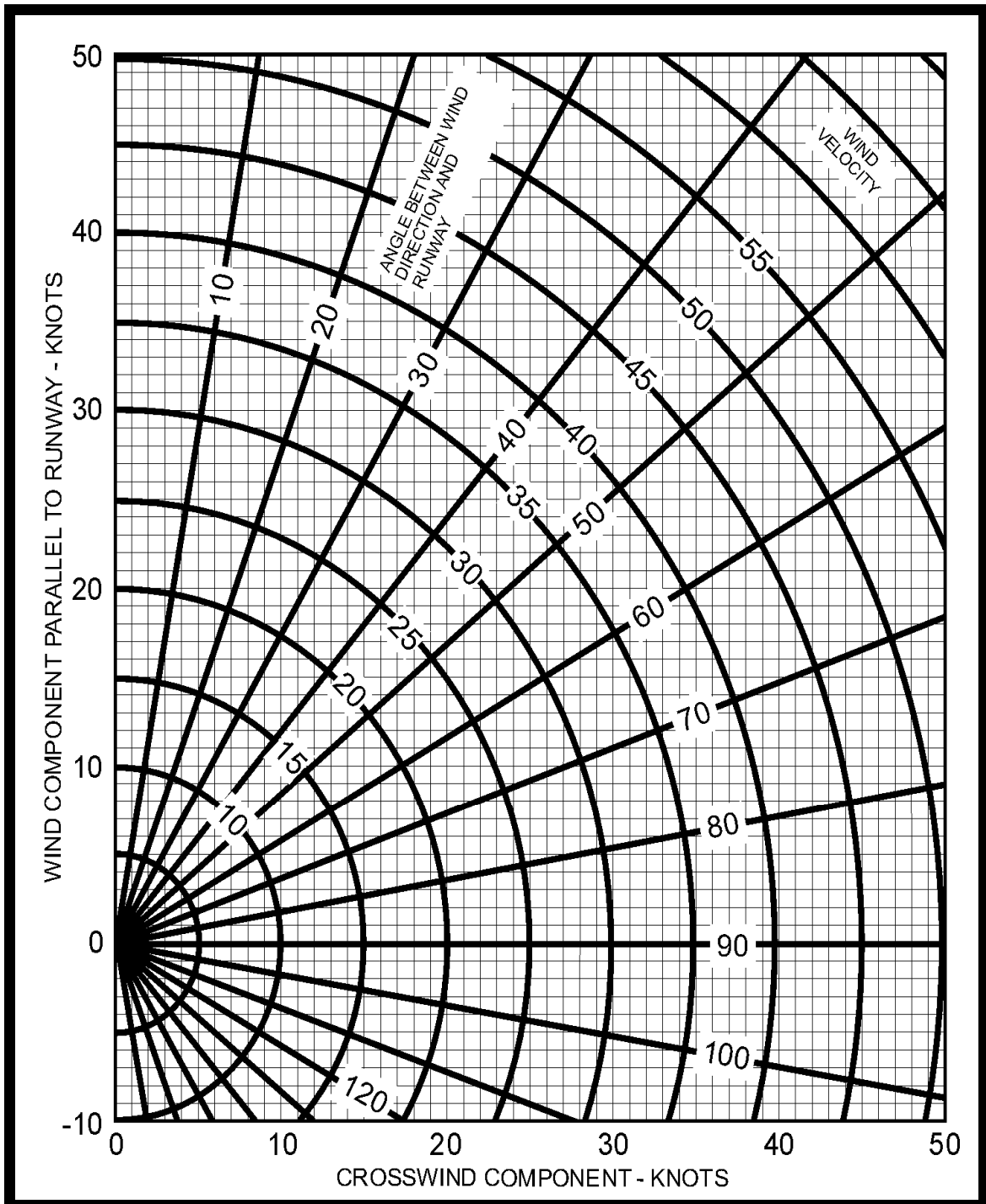

Priloga 9: Grafikon za določanje komponent vetra

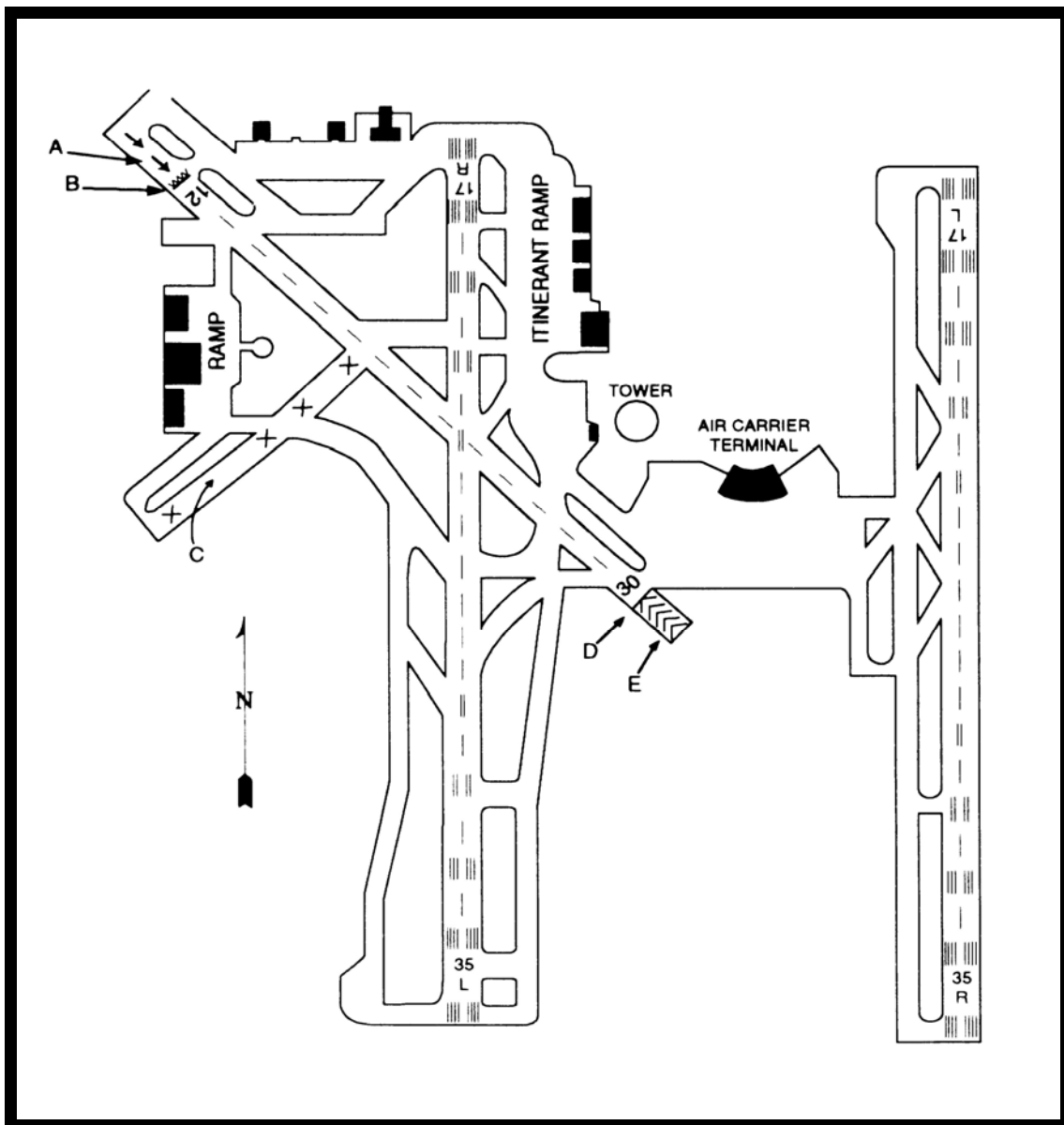

Priloga 10: Oznake na letališču

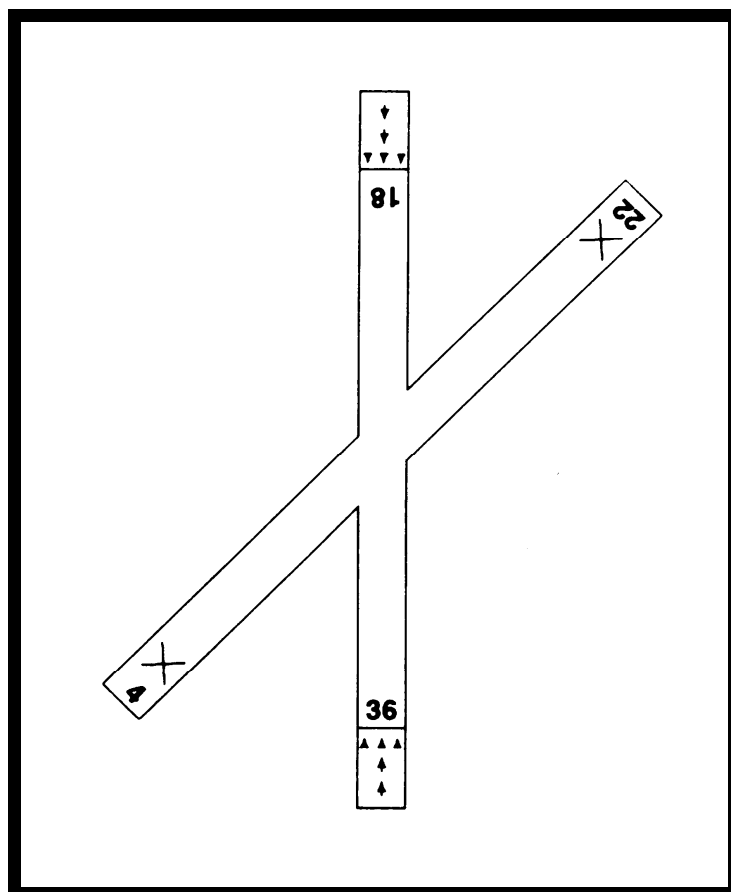

Priloga 11: Označevanje stez

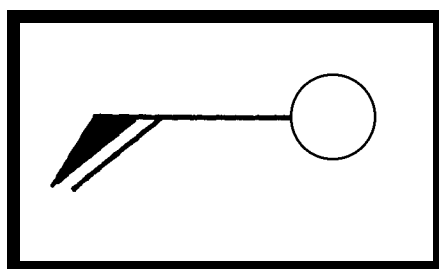

Priloga 12: Znak za označevanje vetra

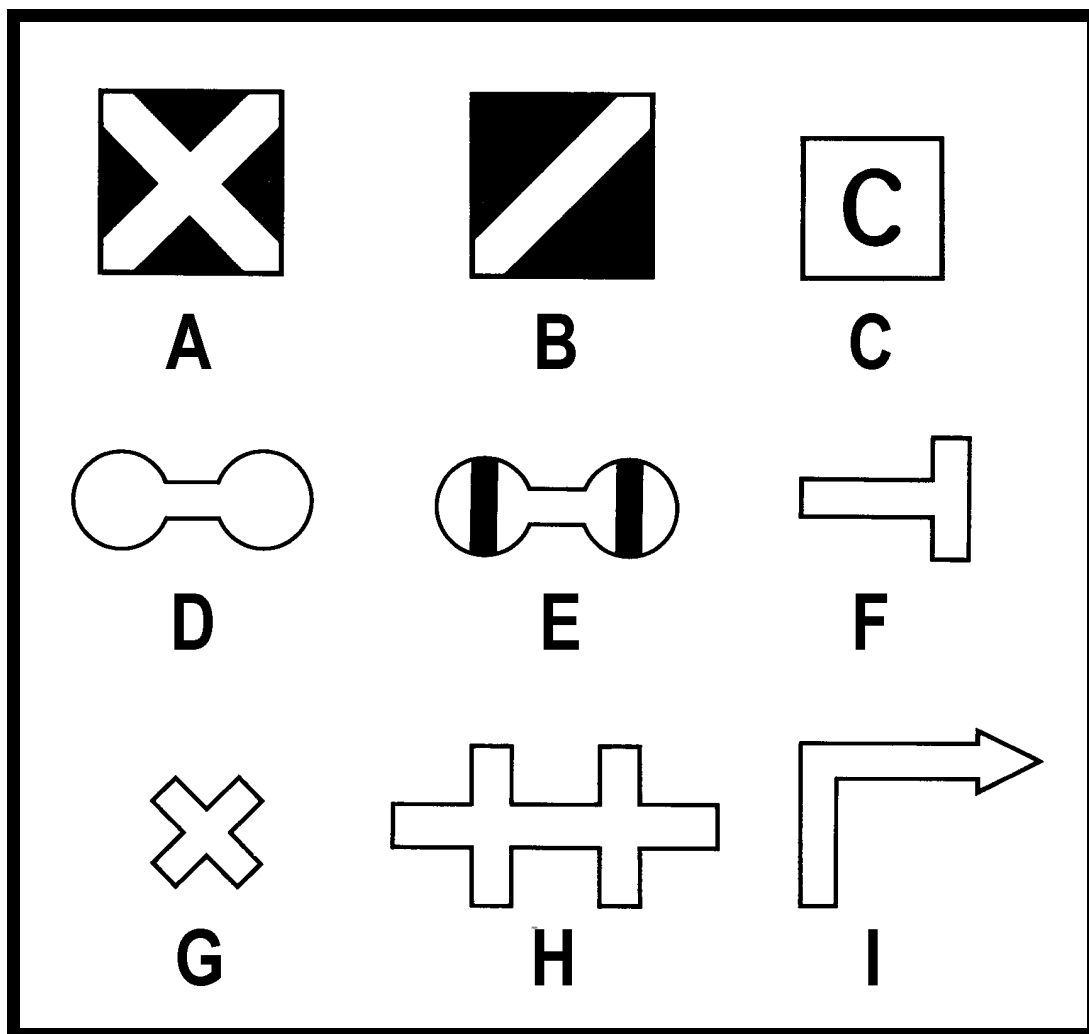

Priloga 13: Znaki