

MINISTRSTVO ZA PROMET
REPUBLIKE SLOVENIJE

P R I L O G E
IZPITNEGA TESTA

licenca
pilot ultralahkega jadralnega letala PPL(ULG)

Katalog 2007

SEZNAM PRILOG

<i>Priloga 1: Značilne točke na polari krila</i>	<i>1</i>
<i>Priloga 2: Drsni let</i>	<i>1</i>
<i>Priloga 3: Hitrostna polara jadralnega letala</i>	<i>2</i>
<i>Priloga 4: Odvisnost količnika preobremenitve od nagiba</i>	<i>3</i>
<i>Priloga 5: Kontrolniki leta</i>	<i>3</i>
<i>Priloga 6: Zrakoplovna karta I</i>	<i>4</i>
<i>Priloga 7: Zrakoplovna karta II</i>	<i>5</i>
<i>Priloga 8: Trikotnik vetra</i>	<i>6</i>
<i>Priloga 9: Znak za označevanje vetra</i>	<i>6</i>
<i>Priloga 10: Značilni točki na hitrostni polari</i>	<i>7</i>
<i>Priloga 11: Letališki krog</i>	<i>7</i>
<i>Priloga 12: Znaki</i>	<i>8</i>

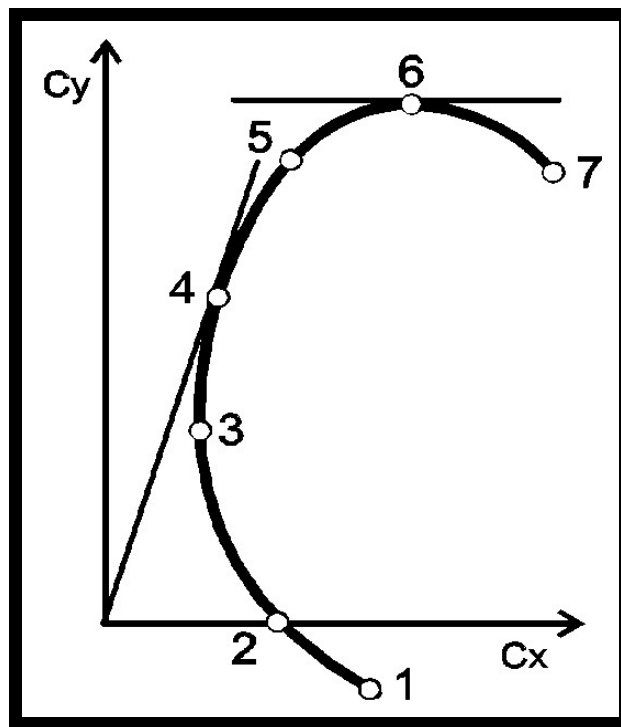

Priloga 1: Značilne točke na polari krila

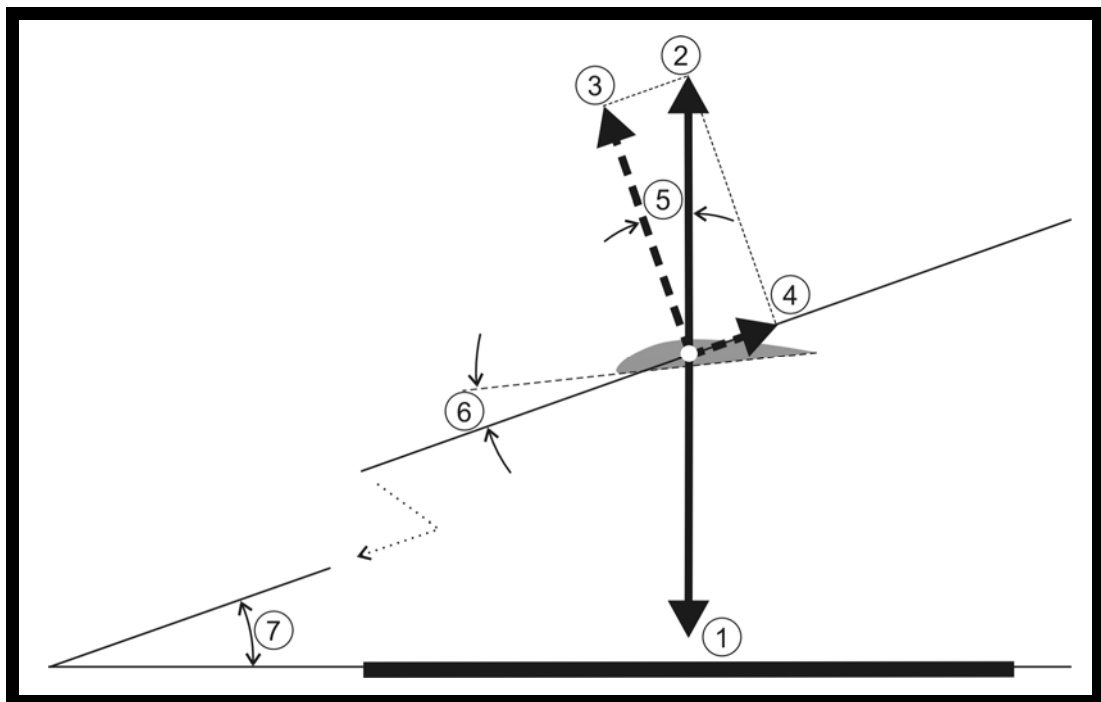

Priloga 2: Drsni let

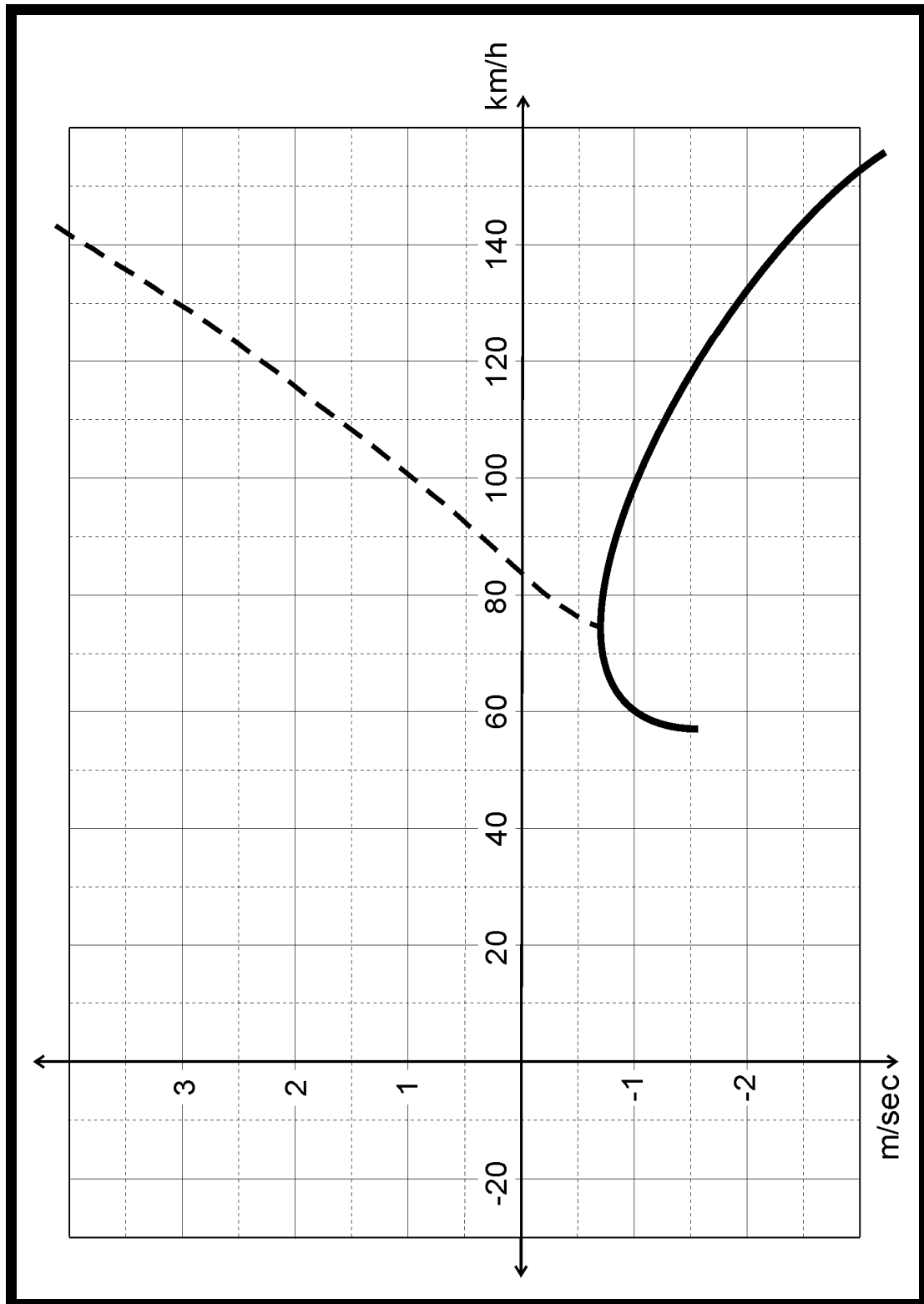

Priloga 3: Hitrostna polara jadralnega letala

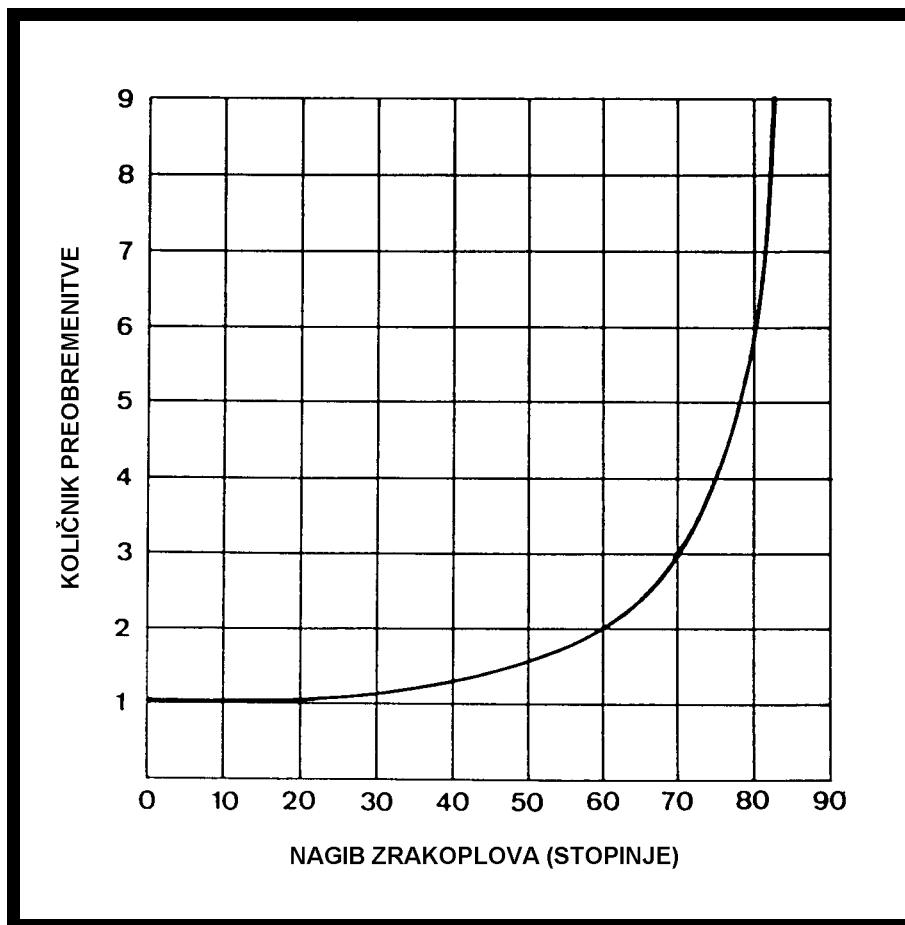

Priloga 4: Odvisnost količnika preobremenitve od nagiba

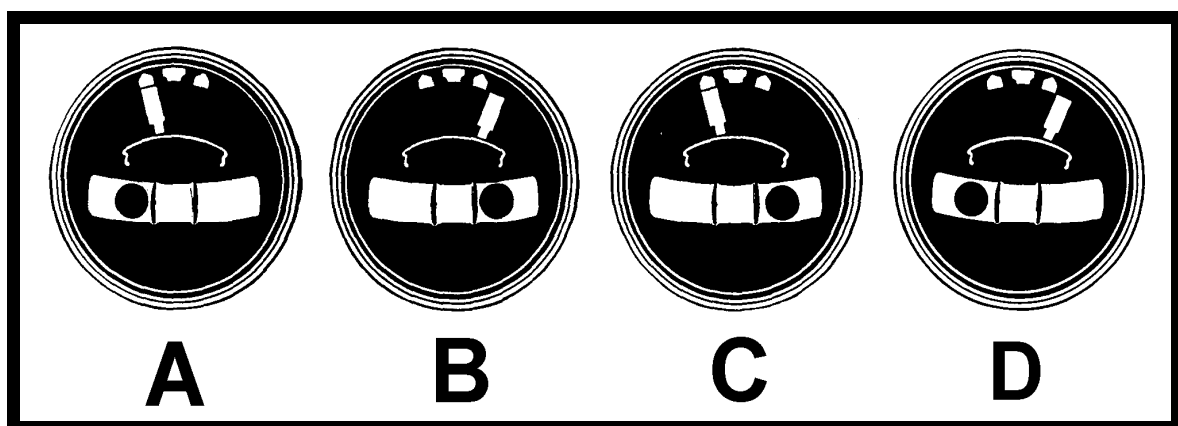

Priloga 5: Kontrolniki leta

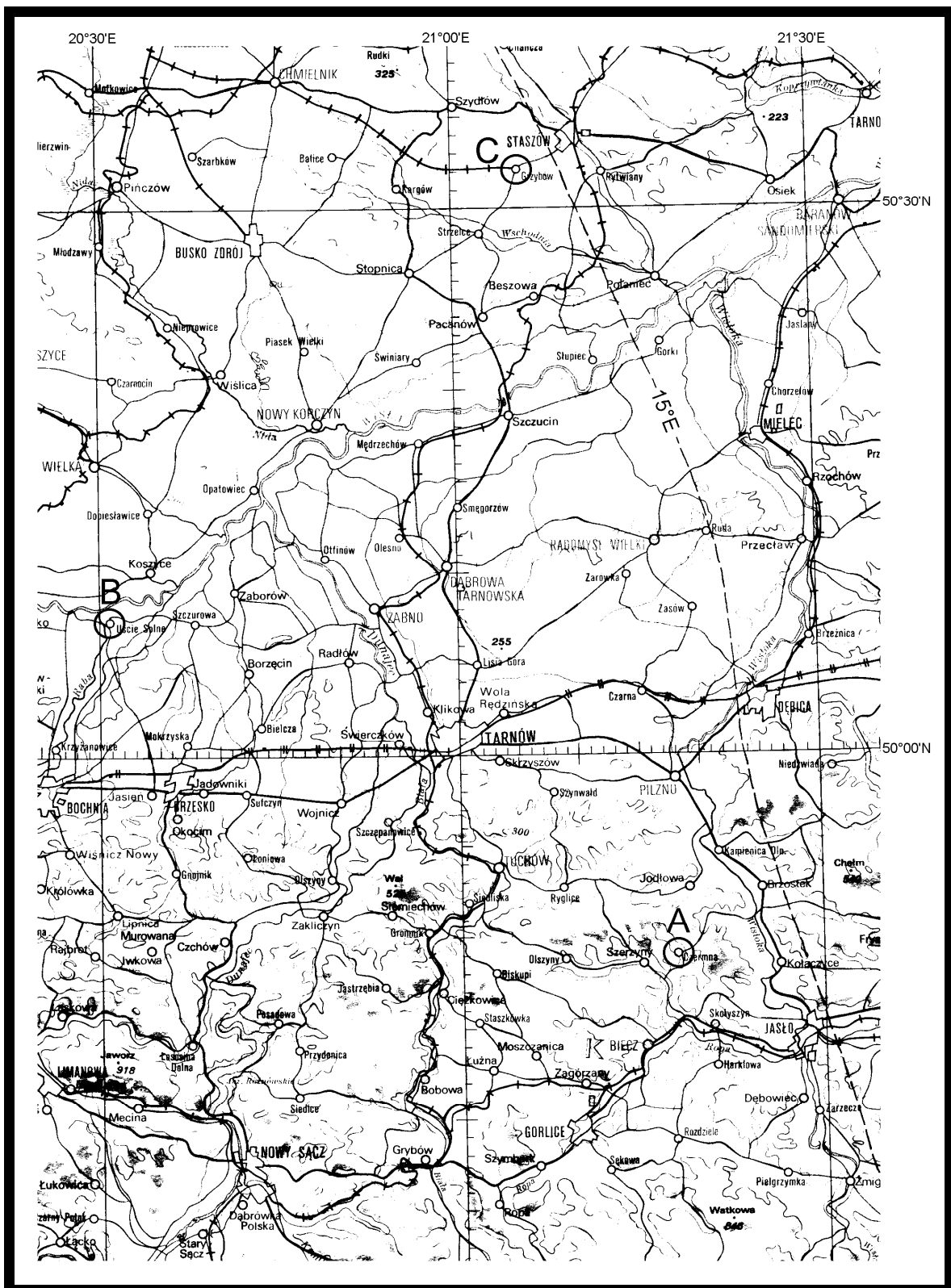

Priloga 6: Zrakoplovna karta I.

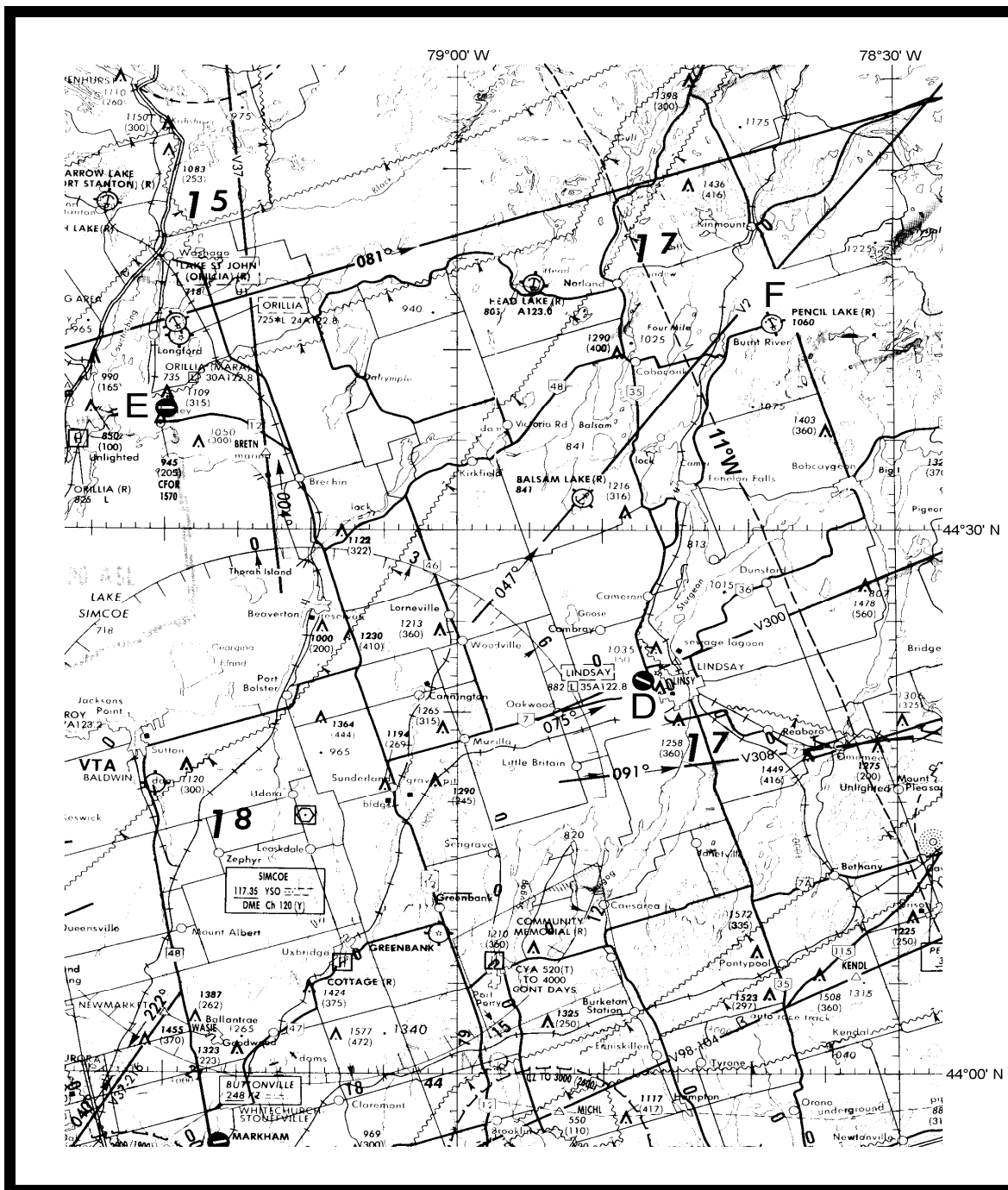

Priloga 7: Zrakoplovna karta II.

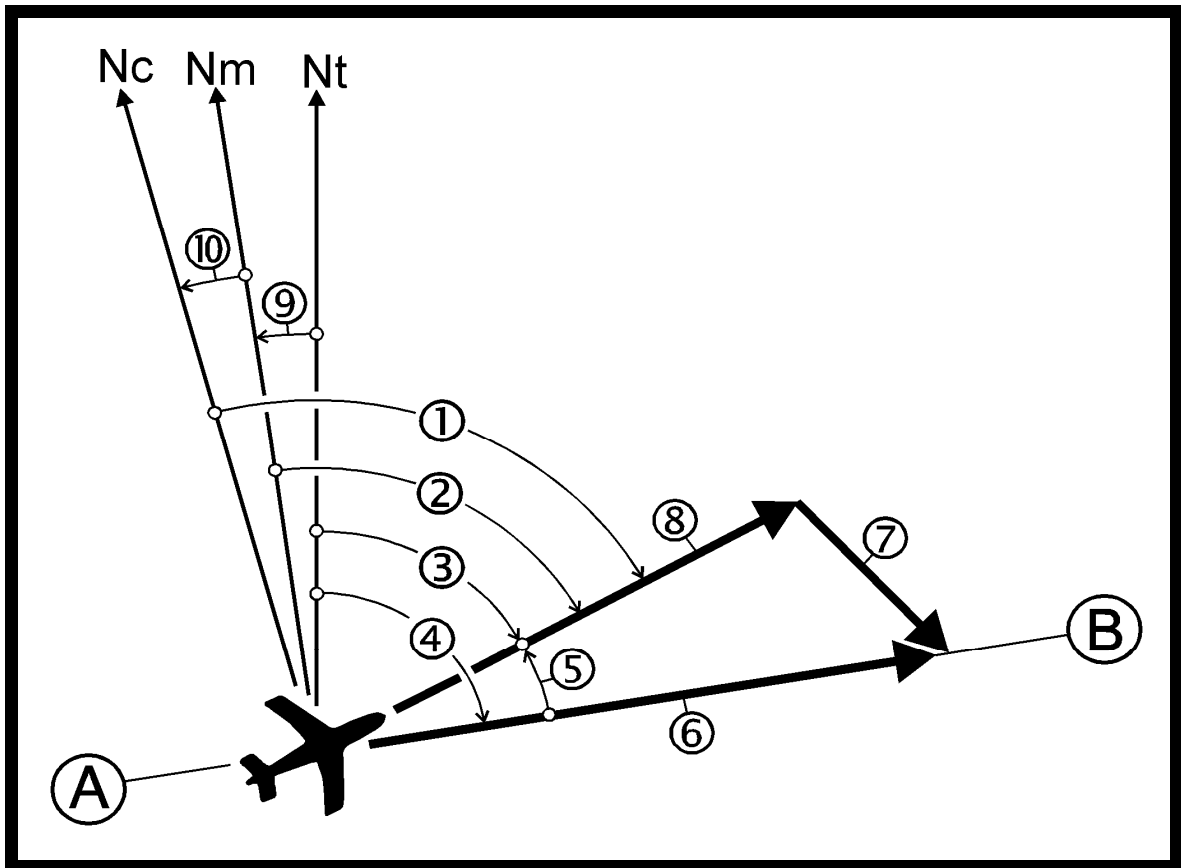

Priloga 8: Trikotnik vetra

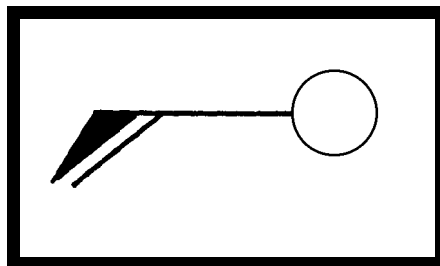

Priloga 9: Znak za označevanje vetra

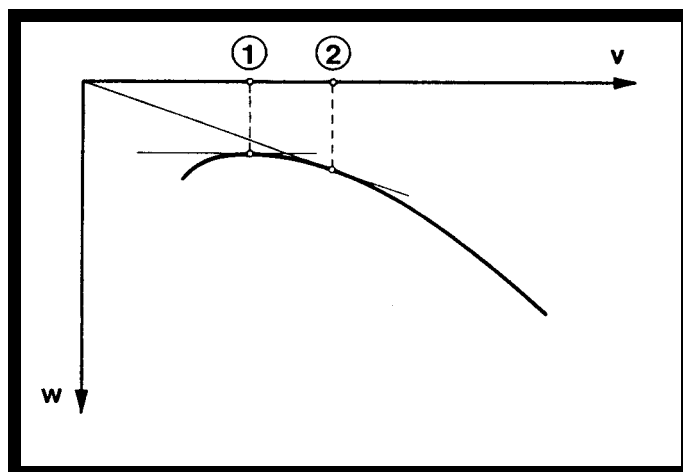

Priloga 10: Značilni točki na hitrostni polari

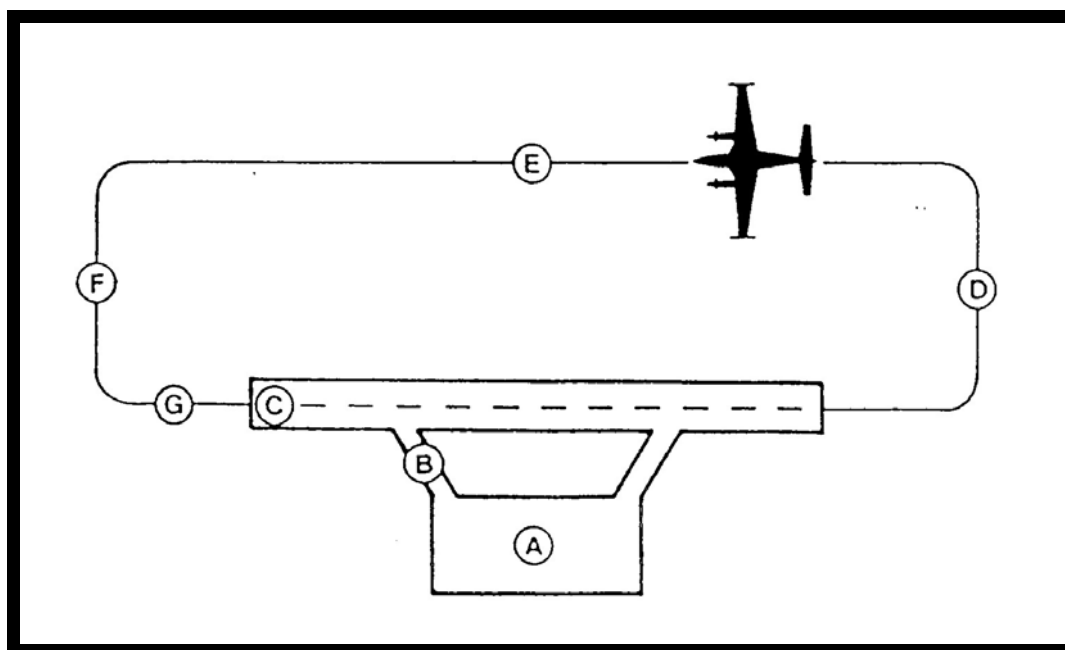

Priloga 11: Letališki krog

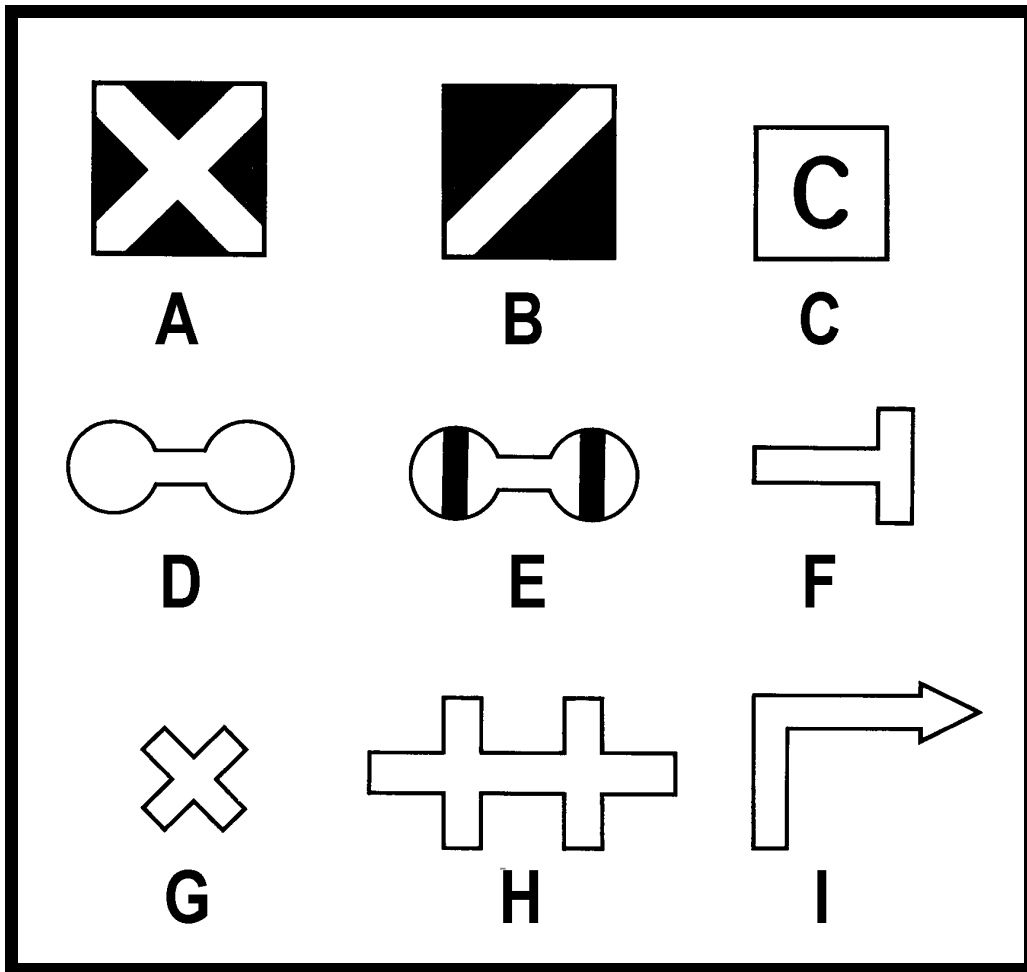

Priloga 12: Znaki